

AP410

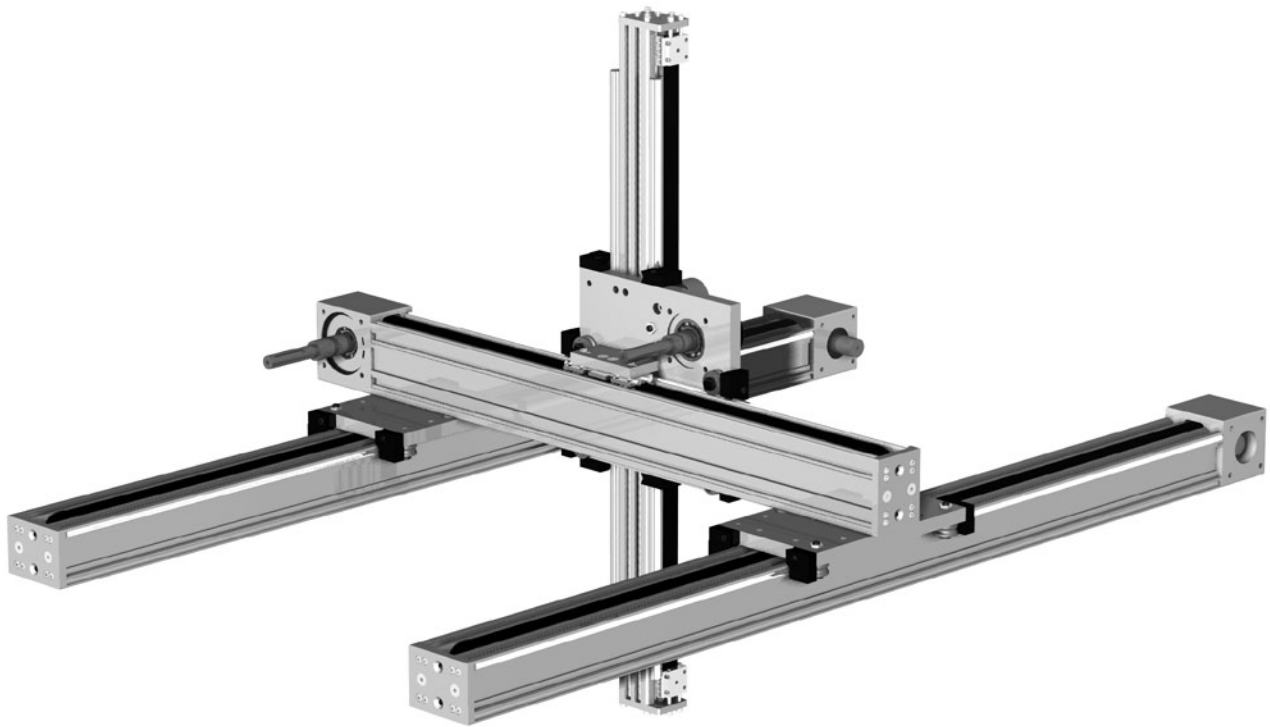

	X	Y	Z
Balktyp	110	190	110
Hastighet	8 m/s	8 m/s	8 m/s
Drivning, kuggrem	28ATL10	28ATL10	28ATL10
Dragkraft, max.	3000 N	2450 N	2000 N
Slaglängd per varv	210 mm	260 mm	210 mm
Slaglängd, max	6500 mm	1500 mm	1000 mm
Hanteringsvikt	40 kg		

Angiven vikt är ett riktvärde då hanteringsvikten är starkt applikationsberoende

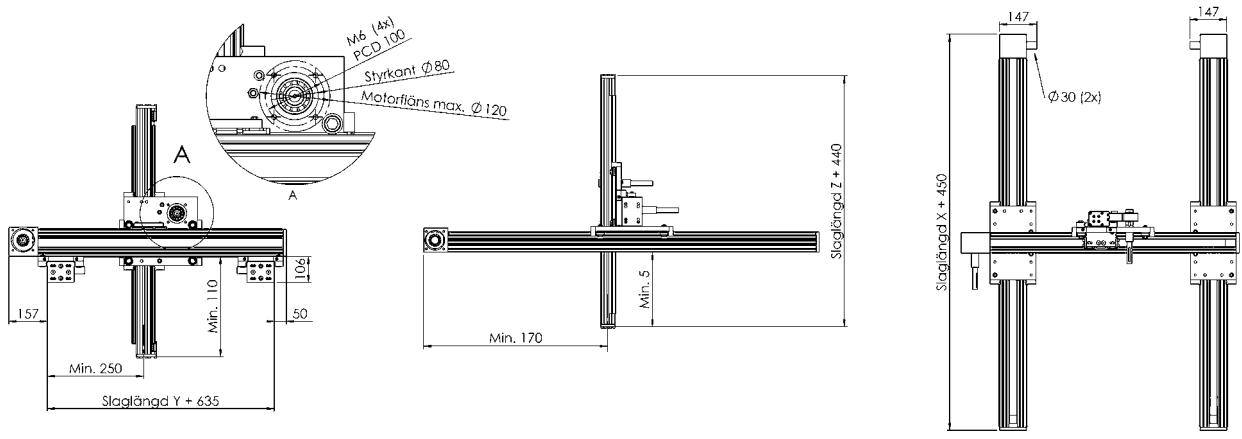

Mått på X-axelns drivaxelhus se linjärenhet ALR33. Mått på Y-axelns drivaxelhus se linjärenhet ALR23.